



ECOLOGICO

RESISTENTE

INNOVATIVO

BAMBÙ  
COMPOSITO  
DA ESTERNO



LARP SRL Unipersonale  
Via Provinciale sp 28, n.2/b - 22070 Senna Comasco (CO)  
Tel / Fax 031-710761 email: larp.senna@gmail.com

# COS'È IL WPC BAMBOO?

## LAVORAZIONE

Il materiale viene estruso a grande pressione e temperatura da macchinari specifici e professionali che ne determinano qualità e durata.

### COMPOSIZIONE:

30%

HDPE (materiale riciclato)

60%

fibre di bambù (essiccati)

10%

additivi (agenti anti UV, anti ossidanti, stabilizzanti, coloranti, rinforzanti, adesivi, ecc)

È un prodotto amico dell'ambiente, composto da bambù, materiali naturali di riciclo ed una piccola parte di resine plastiche tecnologiche.

## IMPIEGO

Questo materiale è perfetto nei diversi ambiti della progettazione e dell'ecodesign. Il WPC Bamboo, infatti, è molto utilizzato nel **settore del mobile e delle costruzioni**.

Protagonista di un mercato in continua espansione, il wood plastic composites è impiegato nel **residenziale** (per terrazze, parchi, giardini, bagni, scale e altri spazi esterni o interni delle abitazioni), nel **pubblico** con certificazione LCA - C.A.M. (per spiagge, parchi e giardini pubblici, per elementi decorativi come le fioriere, per piscine, pontili di attracco e passeggiate, gazebi, pontili, divisori, staccionate, gradinate antiscivolo e molte altre strutture) e nel **commerciale** (negozi, magazzini, ecc.).



COMMERCIALE



PUBBLICO



RESIDENZIALE



# CERTIFICAZIONI

UNI EN 13501-1 Reazione al fuoco per impiego a pavimento

UNI EN 13501-1 Reazione al fuoco per impiego a parete e soffitto

UNI EN ISO 26987 Resistenza alla macchia

UNI EN 438-2 Resistenza all'abrasione

UNI EN 12664 Resistenza termica

CEN/TS 15676 Resistenza allo scivolamento su asciutto

ISO 178 Comportamento a flessione

ISO 14040:2006 Criteri ambientali minimi  
ISO 14044:2006

PROVE DI CARICO per staccionate/delimitatori disponibili su richiesta

SU RICHIESTA SONO DISPONIBILI CERTIFICAZIONI E SCHEDE TECNICHE DI TUTTI I PAVIMENTI



# PERCHÉ SCEGLIERE IL NOSTRO PRODOTTO?

- 1** 100% riciclabile, ecologico
- 2** Molto simile al legno, senza però presentarne gli inconvenienti
- 3** Resiste all'umidità e all'acqua, imputrescibile, testato in ambienti marini
- 4** Calpestabile a piedi nudi, anti-scivolo o liscio, non si fessura e non si deforma
- 5** Non necessita di trattamenti preservanti o incollaggi, pochissima manutenzione
- 6** Resistente alle intemperie, escursione termica permessa da -40°C a +60°C
- 7** Inattaccabile da termiti, insetti, antimuffa
- 8** Disponibile in diversi colori
- 9** Facile da installare e pulire
- 10** Garanzia su tutti i prodotti

# CARATTERISTICHE DEL WPC BAMBOO

Il nostro composito in bambù non richiede nessun trattamento, è sufficiente una pulizia regolare. Inoltre essendo **resistente all'acqua e ai raggi UV**, non risente di sollecitazioni esterne e quindi è **indeformabile**. Quindi con il passare del tempo resiste all'usura, non formando schegge o fessurazioni e mantenendo la sua colorazione **senza ingrigire**.

## FACILE INSTALLAZIONE

Modulabili, ritagliabili e ad incastro

## NESSUNA MANUTENZIONE

Perfetto per allestire terrazze e recinzioni

## NON FORMA SCHEGGE

## INDEFORMABILE

## RESISTENTE AI RAGGI UV

## RESISTENTE AL CLORO



## RECINZIONI

- PRIVACY
- PRIVACY TREND
- PRIVACY DELUXE
- VEDO NON VEDO
- VEDO NON VEDO TREND
- VEDO NON VEDO DELUXE

La **resistenza alle intemperie**, alle sollecitazioni dei raggi UV, il fatto di essere **indeformabile**, inattaccabile dalle muffe ed **imputrescibile** rende il WPC Bamboo l'alleato ideale per la realizzazione di strutture esterne.





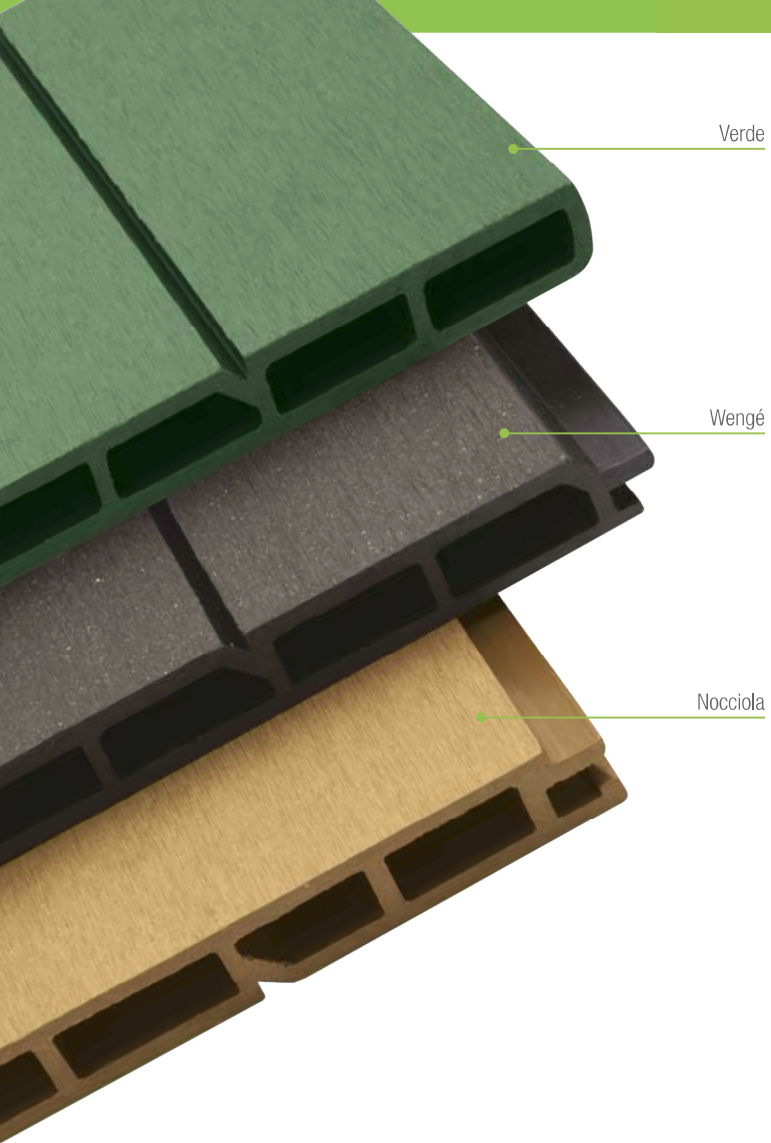

# PRIVACY

Recinzione studiata per la riservatezza,  
completamente personalizzabile:  
vasta scelta di colori, doghe e colonne





Per una corretta installazione rispettare l'interasse di 1520 mm (da centro colonna a centro colonna)



Nelle colonne eventuali profili di chiusura (barra distanziale h2050 mm) vanno richiesti.

Il modello viene fornito con kit di chiusura.

Colori disponibili per doghe e colonne in Wpc Bamboo \*

Wengé



Nocciola



Verde



Colori disponibili per inserti in metacrilato \*

99 Incolore  
Trasparente



99SS Bianco  
Satinato



04  
Nero



Colori disponibili per guarnizioni \*

## ELEMENTI



Doga classica

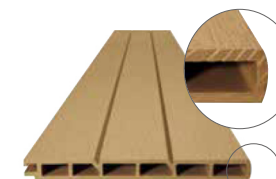

Doga terminale smussata  
Chiude la recinzione in altezza



Inserto in metacrilato  
e guarnizione



Colonna in Wpc  
100x100 mm

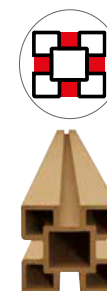

Colonna in Wpc 4 incavi  
per gli angoli della recinzione

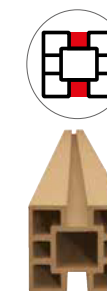

Colonna in Wpc 2 incavi  
per la parte centrale  
della recinzione



Piantana  
a lato  
190x110 mm



Angolo concavo

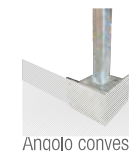

Angolo convesso

Piantane  
angolari



Kit di  
chiusura



Piantana  
tassellare



Piantana  
a immersione



Tappo di  
chiusura



Profilo di finitura in Wpc  
da inserire nell'incavo  
della colonna

## DISEGNI TECNICI

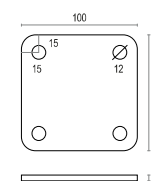

Piastra tassellare

per recinzioni H 1000 - 1200 - 1400

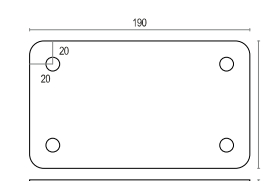

Piastra tassellare

per recinzioni H 1600 - 1800 - 2000

\* I colori reali potrebbero essere diversi da quelli rappresentati, è possibile la richiesta di campioni colore





## DISEGNI TECNICI

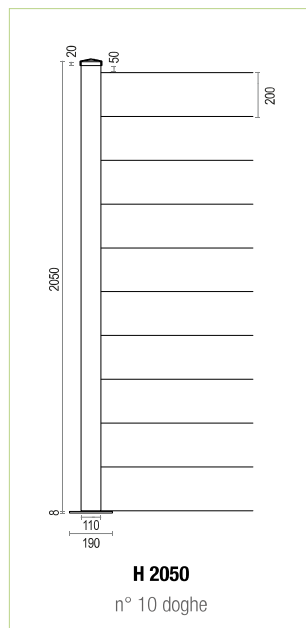
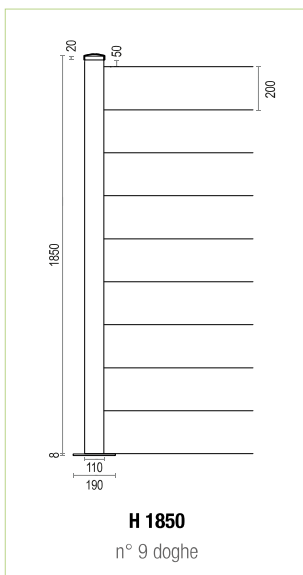
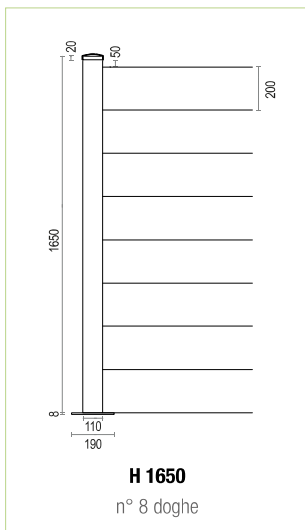
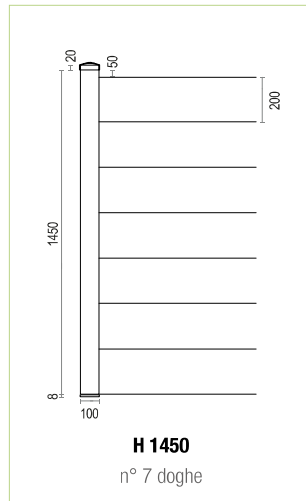
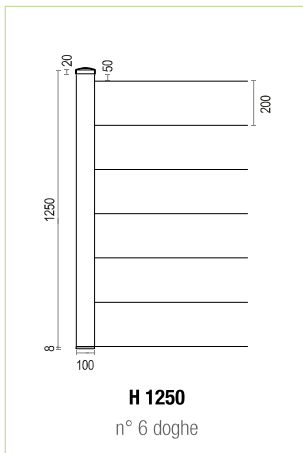
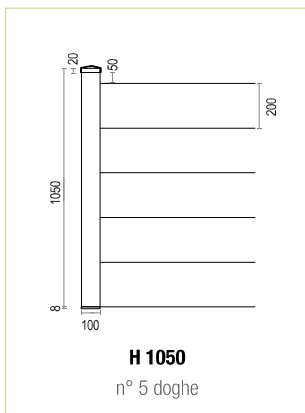

## CODICI LISTINO

Caratteristiche				Dimensioni (mm) L x H x Sp.
<b>DOGHE IN WPC BAMBOO</b>	<b>Wengé</b>	<b>Nocciola</b>	<b>Verde</b>	
Doga classica	AF105WD	AF108ND	AF110VD	2900x205x20
Doga classica	AF105-1WD	AF108-1ND	AF110-1VD	1450x205x20
Doga terminale smussata	AF105-2WD	AF108-2ND	AF110-2VD	2900x205x20
Doga terminale smussata	AF105-3WD	AF108-3ND	AF110-3VD	1450x200x20
<b>INSERTO IN METACRILATO (PMMA)</b>	(aggiungere codice colore di pag 20)			
Doga in metacrilato (PMMA)	AF-PMMA + codice colore			1450x205x4
<b>GUARNIZIONI (vendita al metro)</b>	(aggiungere codice colore di pag 20)			
Guarnizione in plastica	AF-GUARN + codice colore			18x8
<b>COLONNE IN WPC BAMBOO</b>	<b>Wengé</b>	<b>Nocciola</b>	<b>Verde</b>	
Colonna 4 incavi	AF106W-1050	AF109N-1050	AF111V-1050	1050x100x100
Colonna 4 incavi	AF106W-1250	AF109N-1250	AF111V-1250	1250x100x100
Colonna 4 incavi	AF106W-1450	AF109N-1450	AF111V-1450	1450x100x100
Colonna 4 incavi	AF106W-1650	AF109N-1650	AF111V-1650	1650x100x100
Colonna 4 incavi	AF106W-1850	AF109N-1850	AF111V-1850	1850x100x100
Colonna 4 incavi	AF106W-2050	AF109N-2050	AF111V-2050	2050x100x100
Colonna 2 incavi	AF106-1WD	AF109-1ND	AF111-1VD	1050x100x100
Colonna 2 incavi	AF106-2WD	AF109-2ND	AF111-2VD	1250x100x100
Colonna 2 incavi	AF106-3WD	AF109-3ND	AF111-3VD	1450x100x100
Colonna 2 incavi	AF106-4WD	AF109-4ND	AF111-4VD	1650x100x100
Colonna 2 incavi	AF106-5WD	AF109-5ND	AF111-5VD	1850x100x100
Colonna 2 incavi	AF106-6WD	AF109-6ND	AF111-6VD	2050x100x100
<b>DISTANZIALI IN WPC</b>	<b>Wengé</b>	<b>Nocciola</b>	<b>Verde</b>	
Distanziali in Wpc da inserire su incavo verticale colonne in Wpc	AF119W	AF119N	AF119V	H 2050
<b>TAPPI DI CHIUSURA</b>	<b>Wengé</b>	<b>Nocciola</b>	<b>Verde</b>	
Tappo di chiusura in WPC	AF1310W	AF1311N	AF1312V	110x110x43
<b>KIT CHIUSURA</b>				<b>Codice listino</b>
Kit chiusura per recinzione PRIVACY compreso di: due ganci con viti e anima di rinforzo L 1450mm				KIT-P
<b>Caratteristiche</b>	<b>Codici listino</b>	<b>Dimensioni (mm)</b>		
<b>PIANTANE ZINCATE</b>				
Piantana zincata con piastra a tassellare	AF400Z	Base 100x100x8 - Fori tondi Tubolare 40x40x2 - H 1000	Per recinzioni di altezza 1000 - 1200 - 1400	
	AF403Z	Base 190x110x8 - Fori tondi Tubolare 40x40x3 - H 1200	Per recinzioni di altezza 1600 - 1800 - 2000	
Piantana zincata ad immersione	AF404Z	40x40x2 - H 1200		
	AF402Z	40x40x2 - H 1500		
	AF405Z	40x40x2 - H 2000		
Piantana a lato	AF407Z	Base 190x110 - Tubolare 40x40 - H 1000		
Piantana angolo concavo	AF408Z	Doppia piastra 160x100 da fissare a muro H1000 e tubo 40x40		
Piantana angolo convesso	AF409Z	Doppia piastra 160x100 da fissare a muro H1000 e tubo 40x40		
<b>PIANTANE CONSIGLIATE</b>				
PRIVACY	Per recinzioni di altezza 1050 - 1250 mm			piantana 100x100
PRIVACY	Per recinzioni di altezza 1450 - 1650 - 1850 - 2050 mm			piantana 190x100



Grigio chiaro

Grigio scuro

## PRIVACY TREND

Colore di design  
in linea con i trend del momento





recinzioni  
**PRIVACY TREND** CON COLONNE IN ALLUMINIO  
 E DOGHE IN WPC BAMBOO



Per una corretta installazione rispettare l'interasse di 1500 mm (da centro colonna a centro colonna)



Recinzione lato frontale

Recinzione lato retro

Nelle colonne eventuali profili di chiusura (barra distanziale h2050 mm) vanno richiesti.

Il modello viene fornito con kit di chiusura.



Cancello pedonale

**CANCELLO PEDONALE CON COLONNE  
 IN ALLUMINIO E DOGHE IN WPC  
 Abbinabile alle recinzioni "Privacy"**

\* Regolabile in altezza fissando la piastra successivamente

Colori disponibili per doghe in Wpc Bamboo \*

Grigio scuro



Grigio chiaro



Colori disponibili per colonne in alluminio \*

Grigio scuro



Grigio chiaro



\* I colori reali potrebbero essere diversi da quelli rappresentati, è possibile la richiesta di campioni colore

**ELEMENTI**

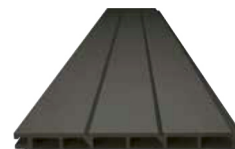

Doga classica



Doga terminale smussata

Chiude la recinzione in altezza



Kit di chiusura



Colonna in alluminio  
 70x70 mm  
 Piastra 130x130 mm  
 Spessore 6 mm

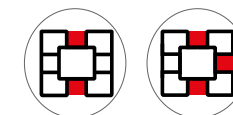

Colonna in alluminio  
 completa 2 o 3 incavi  
 completa di piastra, tappo in  
 plastica, profilo in alluminio per  
 chiusura terzo incavo



Profilo di finitura in allumi-  
 nio da inserire nell'incavo  
 della colonna H 20 mm e  
 distanziale H 2050 mm

**DISEGNI TECNICI**

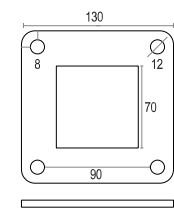

Piastra della colonna  
 in alluminio



**DISEGNI TECNICI**

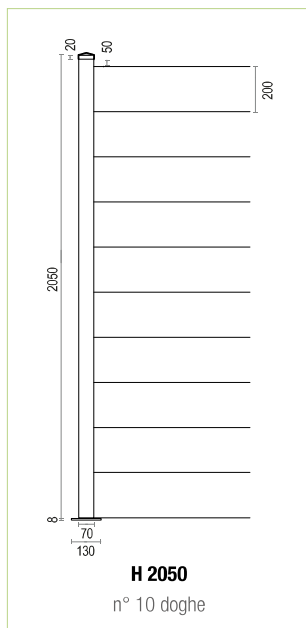
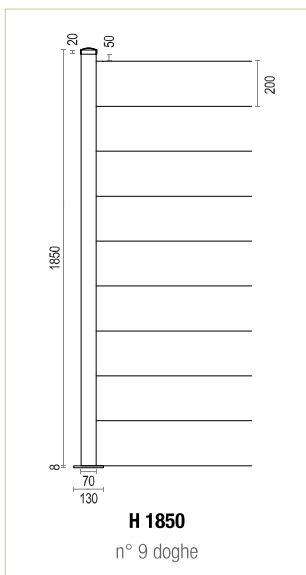
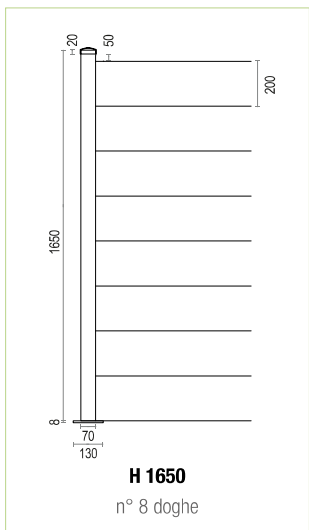
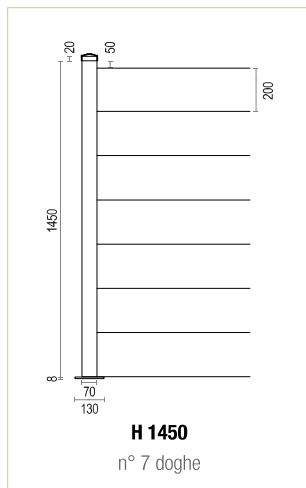
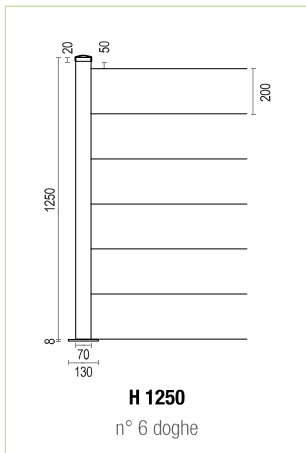
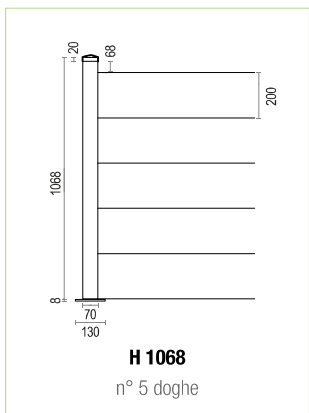

**CODICI LISTINO**

Caratteristiche	Codici listino e colori		Dimensioni (mm) L x H x Sp.
	Grigio scuro	Grigio chiaro	
<b>DOGHE IN WPC BAMBOO</b>			
Doga classica	AF150-1GS	AF151-1GC	1450x205x20
Doga terminale smussata	AF150-3GS	AF151-3GC	1450x205x20
<b>COLONNE IN ALLUMINIO</b>			
Colonna 2/3 incavi	AF113GS	AF119GC	1068x70x70
Colonna 2/3 incavi	AF114GS	AF120GC	1250x70x70
Colonna 2/3 incavi	AF115GS	AF121GC	1450x70x70
Colonna 2/3 incavi	AF116GS	AF122GC	1650x70x70
Colonna 2/3 incavi	AF117GS	AF123GC	1850x70x70
Colonna 2/3 incavi	AF118GS	AF124GC	2050x70x70
<b>DISTANZIALI IN ALLUMINIO</b>			
Distanziali in alluminio per spessore piccolo	AF120GS	AF120GCH	20 H
Distanziali in alluminio da inserire su incavo verticale colonne in alluminio	AF121GS	AF121GCH	2050 H
<b>KIT CHIUSURA</b>			<b>Codice listino</b>
Kit chiusura per recinzione PRIVACY compreso di: due ganci con viti e anima di rinforzo L 1450mm			KIT-P

Caratteristiche	Dimensioni standard (mm) L x H	Codici listino maniglia		Codici listino apertura cancello *		Codici colori	
		Maniglia su doga liscia	Maniglia su doga perlinata			Grigio scuro	Grigio chiaro
<b>CANCELLO PEDONALE</b>							
Cancello con colonne in alluminio e doghe in Wpc	Ingombro L 1330 x H 1100 con piantane laterali da 1500 H	AF1100-L	AF1100-P	AF1100-D	AF1100-S	AF1100-GS	AF1100-GC
Codice di esempio per effettuare l'ordine: <b>AF1100-P-D-GC</b>							

\* Senso di apertura cancelli visto dall'esterno. Le frecce indicano la spinta della mano.





Bianco Lux

Novità!

## PRIVACY DELUXE

Zero manutenzione, idrorepellente ed antimacchia sono le caratteristiche della nuova recinzione coestrusa



**Novità!**



Per una corretta installazione rispettare l'interasse di 1520 mm (da centro colonna a centro colonna)



Doghe uguali su entrambi i lati



Recinzione con inserti in metacrilato

Nelle colonne eventuali profili di chiusura (barra distanziale h2050 mm) vanno richiesti.

Il modello viene fornito con kit di chiusura.

Colori disponibili per doghe e colonne in Wpc Bamboo \*



Colori disponibili per guarnizioni \*



\* I colori reali potrebbero essere diversi da quelli rappresentati, è possibile la richiesta di campioni colore

**ELEMENTI**



Doga classica

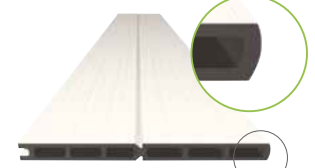

Doga terminale smussata  
Chiude la recinzione in altezza



Inserto in metacrilato e guarnizione



Colonna in Wpc 100x100 mm

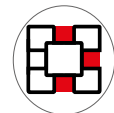

Colonna in Wpc 3 incavi per gli angoli della recinzione

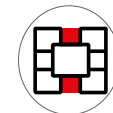

Colonna in Wpc 2 incavi per la parte centrale della recinzione



Piantana a lato 190x110 mm

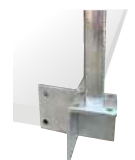

Angolo concavo

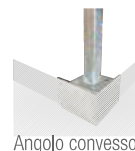

Angolo convesso

Piantane angolari



Kit di chiusura



Piantana tassellare



Piantana a immersione



Tappo di chiusura



Profilo di finitura in Wpc da inserire nell'incavo della colonna

**DISEGNI TECNICI**

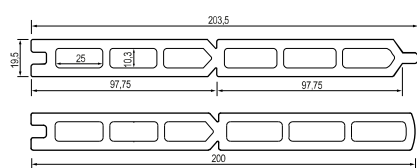

Doghe coestruse  
Normale e smussata

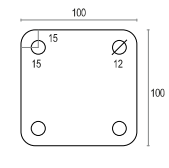

Piastra tassellare  
per recinzioni H 1000 - 1200 - 1400

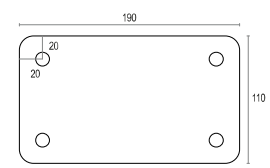

Piastra tassellare  
per recinzioni H 1600 - 1800 - 2000



**DISEGNI TECNICI**

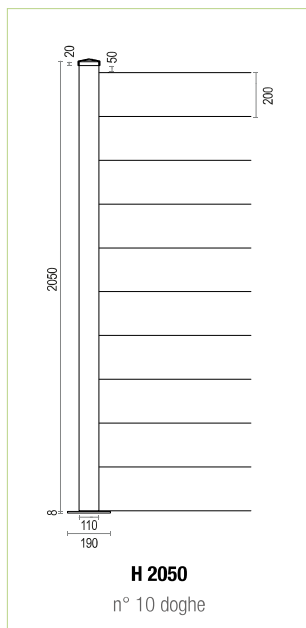
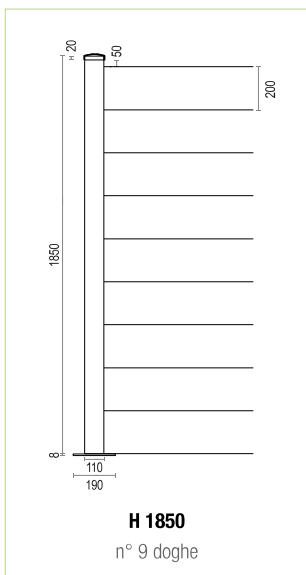
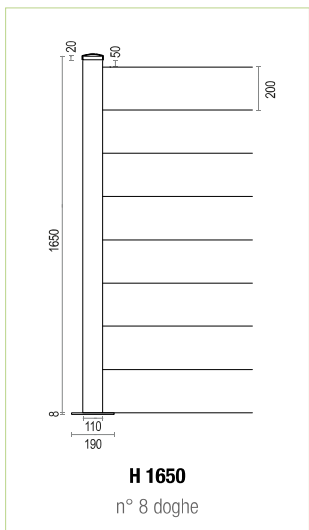
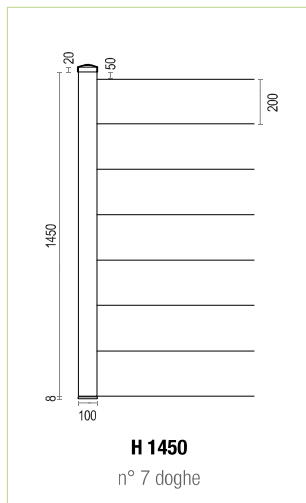
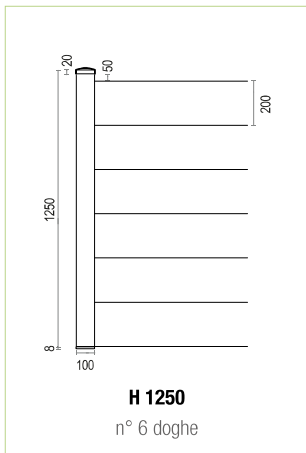
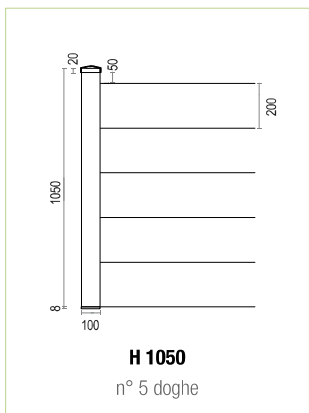

**CODICI LISTINO**

Caratteristiche		Dimensioni (mm) L x H x Sp.	
<b>DOGHE IN WPC BAMBOO</b>			
	<b>Bianco Lux</b>		
Doga classica	AF170-1DB	1450x205x20	
Doga terminale smussata	AF170-3DB	1450x200x20	
<b>INSERTO IN METACRILATO (PMMA)</b>			
	(aggiungere codice colore di pag 32)		
Doga in metacrilato (PMMA)	AF-PMMA + codice colore	1450x205x4	
<b>GUARNIZIONI (vendita al metro)</b>			
	(aggiungere codice colore di pag 32)		
Guarnizione in plastica	AF-PMMA + codice colore	18x8	
<b>COLONNE IN WPC BAMBOO</b>			
	<b>Bianco Lux</b>		
Colonna 3 incavi	AF171DB-1050	1050x100x100	
Colonna 3 incavi	AF171DB-1250	1250x100x100	
Colonna 3 incavi	AF171DB-1450	1450x100x100	
Colonna 3 incavi	AF171DB-1650	1650x100x100	
Colonna 3 incavi	AF171DB-1850	1850x100x100	
Colonna 3 incavi	AF171DB-2050	2050x100x100	
Colonna 2 incavi	AF171-1DB	1050x100x100	
Colonna 2 incavi	AF171-2DB	1250x100x100	
Colonna 2 incavi	AF171-3DB	1450x100x100	
Colonna 2 incavi	AF171-4DB	1650x100x100	
Colonna 2 incavi	AF171-5DB	1850x100x100	
Colonna 2 incavi	AF171-6DB	2050x100x100	
<b>DISTANZIALI IN WPC</b>			
	<b>Bianco Lux</b>		
Distanziali in Wpc da inserire su incavo verticale colonne in Wpc	AF119DB	H 2050	
<b>TAPPI DI CHIUSURA</b>			
	<b>Bianco Lux</b>		
Tappo di chiusura in WPC	AF1313DB	110x110x43	
<b>KIT CHIUSURA</b>			
Kit chiusura per recinzione PRIVACY compreso di: due ganci con viti e anima di rinforzo L 1450mm			<b>Codice listino</b> KIT-P
Caratteristiche	Codici listino	Dimensioni (mm)	
<b>PIANTANE ZINCATE</b>			
Piantana zincata con piastra a tassellare	AF400Z	Base 100x100x8 - Fori tondi Tubolare 40x40x2 - H 1000	Per recinzioni di altezza 1000 - 1200 - 1400
	AF403Z	Base 190x110x8 - Fori tondi Tubolare 40x40x3 - H 1200	Per recinzioni di altezza 1600 - 1800 - 2000
Piantana zincata ad immersione	AF404Z	40x40x2 - H 1200	
	AF402Z	40x40x2 - H 1500	
	AF405Z	40x40x2 - H 2000	
Piantana a lato	AF407Z	Base 190x110 - Tubolare 40x40 - H 1000	
Piantana angolo concavo	AF408Z	Doppia piastra 160x100 da fissare a muro H1000 e tubo 40x40	
Piantana angolo convesso	AF409Z	Doppia piastra 160x100 da fissare a muro H1000 e tubo 40x40	
<b>PIANTANE CONSIGLIATE</b>			
PRIVACY	Per recinzioni di altezza 1050 - 1250 mm	piantana 100x100	
PRIVACY	Per recinzioni di altezza 1450 - 1650 - 1850 - 2050 mm	piantana 190x100	

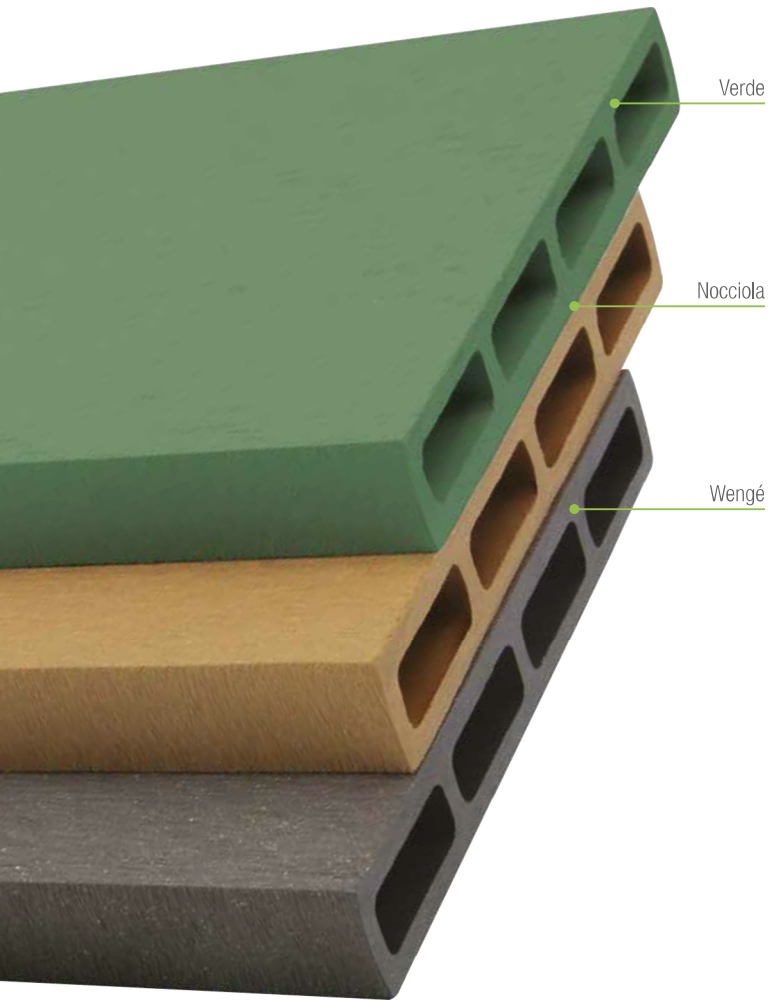

Verde

Nocciola

Wengé

## VEDO NON VEDO

Una proposta di recinzione costruita con doghe smussate intervallate da spessori che lasciano uno spazio standard di luce







Per una corretta installazione rispettare l'interasse di 2060 mm (da centro colonna a centro colonna)



RECINZIONE CON COLONNE WPC per moduli standard interasse 2060 mm con spazio luce standard di 20 mm		
H	N° doghe	N° spessori
H 1050	7	12
H 1250	8	14
H 1450	9	16
H 1650	11	20
H 1850	12	22
H 2050	13	24

Il distanziale si intende a partire dalla doga successiva e non da terra

Doghe uguali su entrambi i lati

Le doghe vengono fornite con un'anima di rinforzo in acciaio zincato L 1900x20x10mm per garantire una migliore robustezza nel tempo.

Nelle colonne eventuali profili di chiusura (barra distanziale h2050 mm) vanno richiesti.

Il modello viene fornito con kit di chiusura.

Colori disponibili per doghe e colonne in Wpc Bamboo \*

Wengé



Nocciola



Verde



\* I colori reali potrebbero essere diversi da quelli rappresentati, è possibile la richiesta di campioni colore

## ELEMENTI



Doga  
"Vedo non vedo"



Profilo di finitura in Wpc  
da inserire nell'incavo della colonna



Anima di rinforzo  
tubo zincato a freddo



Colonna in Wpc  
100x100 mm

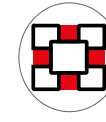

Colonna in Wpc 4 incavi  
per gli angoli della recinzione

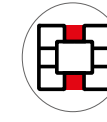

Colonna in Wpc 2 incavi  
per la parte centrale  
della recinzione



Piantana  
a lato  
190x110 mm

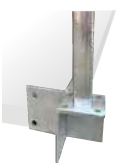

Angolo concavo

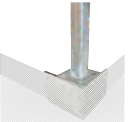

Angolo convesso

Piantane  
angolari



Kit di  
chiusura



Piantana  
tassellare



Piantana  
a immersione



Tappo di chiusura

## DISEGNI TECNICI

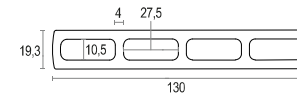

Doga "Vedo non vedo"

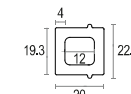

Distanziale

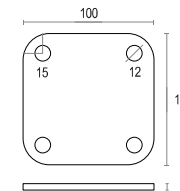

Piastra tassellare

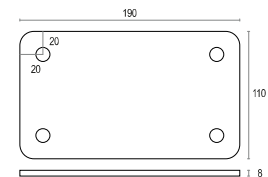

Piastra tassellare  
per recinzioni H 1600 - 1800 - 2000



**DISEGNI TECNICI**

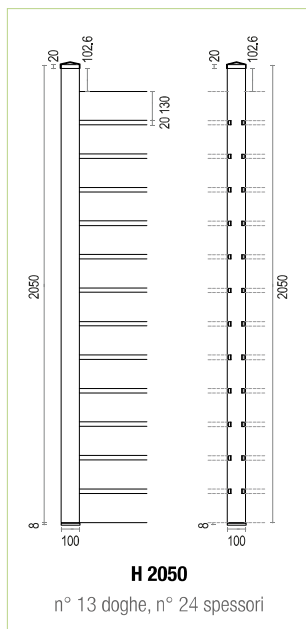
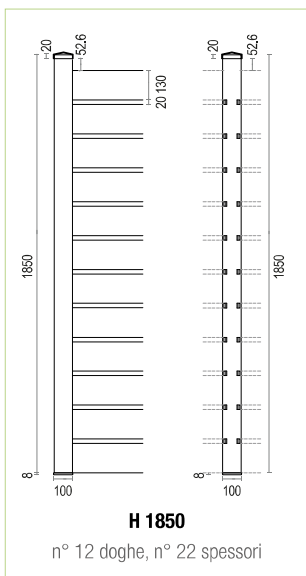
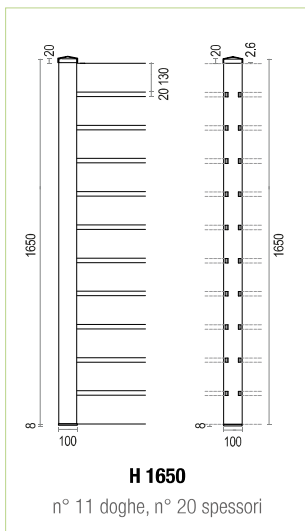
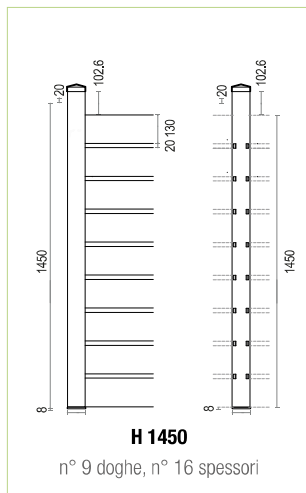
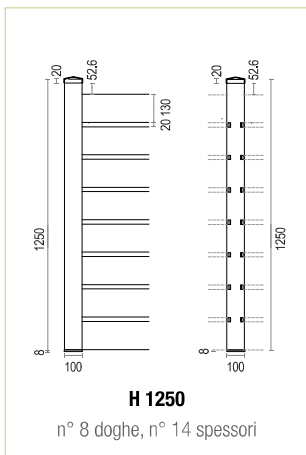
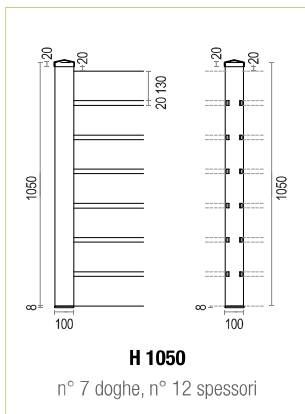

**CODICI LISTINO**

Caratteristiche				Dimensioni (mm) L x H x Sp.
	Wengé	Nocciola	Verde	
<b>DOGHE IN WPC BAMBOO</b>				
Doga "Vedo non vedo"	AF112WD	AF112ND	AF112VD	1990x130x20
Anima di rinforzo	ANIMA			Tubolare zincato a freddo 1990x20x10
<b>COLONNE IN WPC BAMBOO</b>				
Colonna 4 incavi	AF106W-1050	AF109N-1050	AF111V-1050	1050x100x100
Colonna 4 incavi	AF106W-1250	AF109N-1250	AF111V-1250	1250x100x100
Colonna 4 incavi	AF106W-1450	AF109N-1450	AF111V-1450	1450x100x100
Colonna 4 incavi	AF106W-1650	AF109N-1650	AF111V-1650	1650x100x100
Colonna 4 incavi	AF106W-1850	AF109N-1850	AF111V-1850	1850x100x100
Colonna 4 incavi	AF106W-2050	AF109N-2050	AF111V-2050	2050x100x100
Colonna 2 incavi	AF106-1WD	AF109-1ND	AF111-1VD	1050x100x100
Colonna 2 incavi	AF106-2WD	AF109-2ND	AF111-2VD	1250x100x100
Colonna 2 incavi	AF106-3WD	AF109-3ND	AF111-3VD	1450x100x100
Colonna 2 incavi	AF106-4WD	AF109-4ND	AF111-4VD	1650x100x100
Colonna 2 incavi	AF106-5WD	AF109-5ND	AF111-5VD	1850x100x100
Colonna 2 incavi	AF106-6WD	AF109-6ND	AF111-6VD	2050x100x100
<b>DISTANZIALI IN WPC</b>				
Distanziali in Wpc per spessore piccolo	AF118W	AF118N	AF118V	20 H
Distanziali in Wpc da inserire su incavo verticale colonne in Wpc	AF119W	AF119N	AF119V	2050 H
<b>TAPPI DI CHIUSURA</b>				
Tappo di chiusura in WPC	AF1310W	AF1311N	AF1312V	110x110x43
<b>KIT CHIUSURA</b>				<b>Codice listino</b>
Kit chiusura per recinzione VEDO NON VEDO compreso di: due ganci con viti				KIT-VNV
Caratteristiche	Codici listino	Dimensioni (mm)		
<b>PIANTANE ZINCATE</b>				
Piantana zincata con piastra a tassellare	AF400Z	Base 100x100x8 - Fori tondi Tubolare 40x40x2 - H 1000	Per recinzioni di altezza 1000 - 1200 - 1400	
	AF403Z	Base 190X110X8 - Fori tondi Tubolare 40x40x3 - H 1200	Per recinzioni di altezza 1600 - 1800 - 2000	
Piantana zincata ad immersione	AF404Z	40x40x2 - H 1200		
	AF402Z	40x40x2 - H 1500		
	AF405Z	40x40x2 - H 2000		
Piantana a lato	AF407Z	Base 190x110 - Tubolare 40x40 - H 1000		
Piantana angolo concavo	AF408Z	Doppia piastra 160x100 da fissare a muro H1000 e tubo 40x40		
Piantana angolo convesso	AF409Z	Doppia piastra 160x100 da fissare a muro H1000 e tubo 40x40		
<b>PIANTANE CONSIGLIATE</b>				
VEDO NON VEDO	Per recinzioni di altezza 1050 - 1250 - 1450 mm		piantana 100x100	
VEDO NON VEDO	Per recinzioni di altezza 1650 - 1850 - 2050 mm		piantana 190x100	

componenti  
**VEDO NON VEDO  
TREND**

CON COLONNE IN ALLUMINIO  
E DOGHE IN WPC BAMBOO



## VEDO NON VEDO TREND

Colore di design  
in linea con i trend del momento



# VEDO NON VEDO TREND

CON COLONNE IN ALLUMINIO  
E DOGHE IN WPC BAMBOO



Per una corretta installazione rispettare l'interasse di 2040 mm (da centro colonna a centro colonna)



Recinzione lato frontale e retro

RECINZIONE CON COLONNE ALLUMINIO per moduli standard interasse 2040 mm con spazio luce standard di 20 mm		
H	N° doghe	N° spessori
H1068	7	12
H1250	8	14
H1518	10	18
H1650	11	20
H1850	12	22
H2050	13	24

Il distanziale si intende a partire dalla doga successiva e non da terra

Nelle colonne eventuali profili di chiusura (barra distanziale h2050 mm) vanno richiesti.

Le doghe vengono fornite con un'anima di rinforzo in acciaio zincato L 1900x20x10mm per garantire una migliore robustezza nel tempo.

Il modello viene fornito con kit di chiusura.



Cancello pedonale

**CANCELLO PEDONALE CON COLONNE  
IN ALLUMINIO E DOGHE IN WPC  
Abbinabile alle recinzioni "Vedo non vedo"**

\* Regolabile in altezza fissando la piastra successivamente

Colori disponibili per doghe in Wpc Bamboo \*

Grigio scuro



Grigio chiaro



Colori disponibili per colonne in alluminio \*

Grigio scuro



Grigio chiaro



\* I colori reali potrebbero essere diversi da quelli rappresentati, è possibile la richiesta di campioni colore

## ELEMENTI



Doga  
"Vedo non vedo"



Profilo di finitura in alluminio da inserire  
nell'incavo della colonna H 20 mm  
e distanziale H 2050 mm



Anima di rinforzo  
tubo zincato a freddo



Kit di  
chiusura



Colonna in alluminio  
70x70 mm  
Piastra 130x130 mm  
Spessore 6 mm

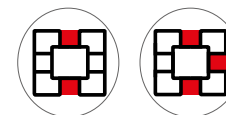

Colonna in alluminio completa  
2 o 3 incavi  
completa di piastra, tappo in plastica,  
profilo in alluminio per chiusura terzo incavo

## DISEGNI TECNICI

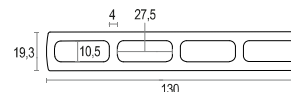

Doga "Vedo non vedo"

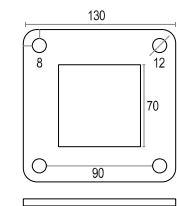

Piastra della colonna in  
alluminio



# recinzioni VEDO NON VEDO TREND

CON COLONNE IN ALLUMINIO  
E DOGHE IN WPC BAMBOO

## DISEGNI TECNICI

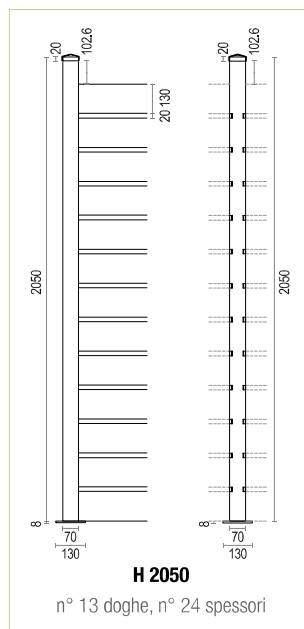
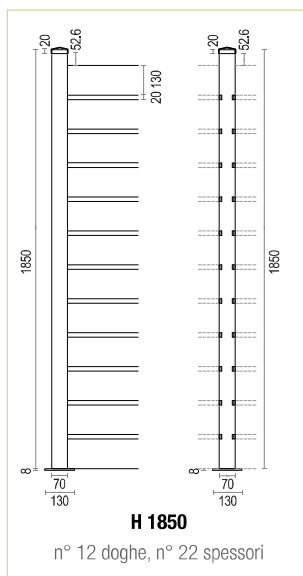
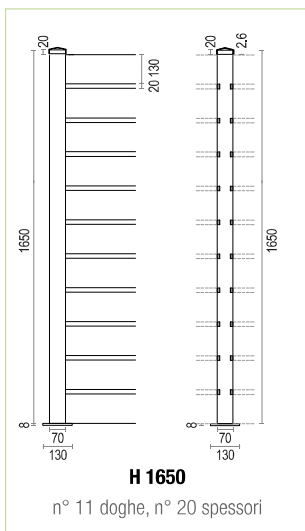
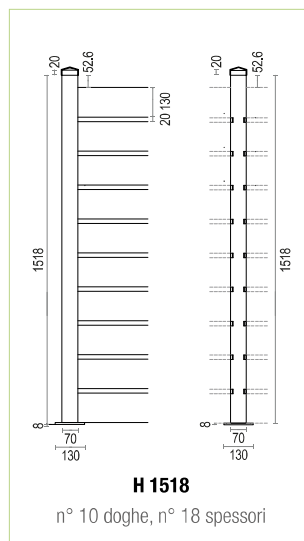
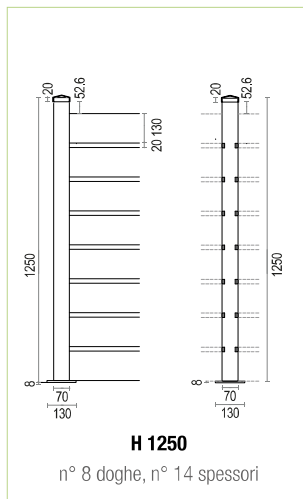
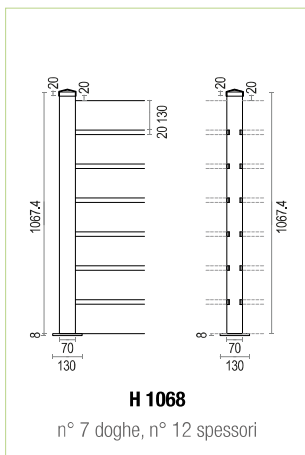



# codici recinzioni VEDO NON VEDO TREND

CON COLONNE IN ALLUMINIO  
E DOGHE IN WPC BAMBOO



## CODICI LISTINO

Caratteristiche	Codici listino e colori		Dimensioni (mm) L x H x Sp.
	Grigio scuro	Grigio chiaro	
<b>DOGHE IN WPC BAMBOO</b>			
Doga "Vedo non vedo"	AF160-1GS	AF161-1GC	1990x130x20
Anima di rinforzo	ANIMA		Tubolare zincato a freddo 1990x20x10
<b>COLONNE IN ALLUMINIO</b>			
Colonna 2/3 incavi Completa di tutto	AF113GS	AF119GC	1068x70x70
	AF114GS	AF120GC	1250x70x70
	AF115GS	AF121GC	1518x70x70
	AF116GS	AF122GC	1650x70x70
	AF117GS	AF123GC	1850x70x70
	AF118GS	AF124GC	2050x70x70
<b>DISTANZIALI IN ALLUMINIO</b>			
Distanziali in alluminio per spessore piccolo	AF120GS	AF120GCH	20 H
Distanziali in alluminio da inserire su incavo verticale colonne in alluminio	AF121GS	AF121GCH	2050 H
<b>KIT CHIUSURA</b>			<b>Codice listino</b>
Kit chiusura per recinzione VEDO NON VEDO compreso di: due ganci con viti			KIT-VNV

Caratteristiche	Dimensioni standard (mm) L x H	Codici listino apertura cancello *		Codici colori	
				Grigio scuro	Grigio chiaro
<b>CANCELLO PEDONALE</b>					
Cancello con colonne in alluminio e doghe in Wpc	Ingombro L 1220 x H 1120 con piantane laterali da 1500 H	AF1600-D	AF1600-S	AF1600-GS	AF1600-GC
Codice di esempio per effettuare l'ordine: <b>AF1600-S-GS</b>					

\* Senso di apertura cancelli visto dall'esterno. Le frecce indicano la spinta della mano.

componenti  
**VEDO NON VEDO DELUXE** WPC BAMBOO



Bianco Lux

**Novità!**

# VEDO NON VEDO DELUXE

Zero manutenzione, idrorepellente ed antimacchia sono le caratteristiche della nuova recinzione coestrusa

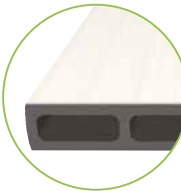

Interno: WPC Bamboo  
 Esterno: Polimero resistente ad alta densità

# recinzioni VEDO NON VEDO DELUXE

WPC BAMBOO

Novità!

Per una corretta installazione rispettare l'interasse di 2060 mm (da centro colonna a centro colonna)



Il distanziale si intende a partire dalla doga successiva e non da terra

Doghe uguali su entrambi i lati

RECINZIONE CON COLONNE WPC per moduli standard interasse 2060 mm con spazio luce standard di 20 mm			
H	N° doghe	N° spessori	
H 1050	7	12	
H 1250	8	14	
H 1450	9	16	
H 1650	11	20	
H 1850	12	22	
H 2050	13	24	

Le doghe vengono fornite con un'anima di rinforzo in acciaio zincato L 1900x20x10mm per garantire una migliore robustezza nel tempo.

Nelle colonne eventuali profili di chiusura (barra distanziale h2050 mm) vanno richiesti.

Il modello viene fornito con kit di chiusura.

Colori disponibili per doghe e colonne in Wpc Bamboo

Bianco Lux



\* I colori reali potrebbero essere diversi da quelli rappresentati, è possibile la richiesta di campioni colore

## ELEMENTI



Doga  
"Vedo non vedo"



Profilo di finitura in Wpc  
da inserire nell'incavo della colonna



Anima di rinforzo  
tubo zincato a freddo



Colonna in Wpc  
100x100 mm

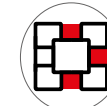

Colonna in Wpc 3 incavi  
per gli angoli della recinzione

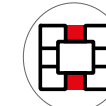

Colonna in Wpc 2 incavi  
per la parte centrale  
della recinzione



Piantana  
a lato  
190x110 mm



Angolo concavo

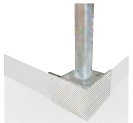

Angolo convesso

Piantane  
angolari



Kit di  
chiusura



Piantana  
tassellare



Piantana  
a immersione



Tappo di chiusura

## DISEGNI TECNICI

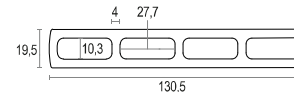

Doga "Vedo non vedo"

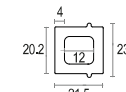

Distanziale

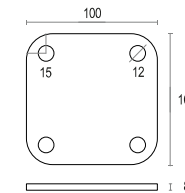

Piastra tassellare

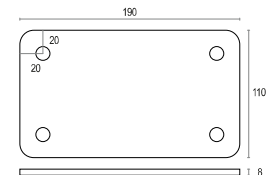

Piastra tassellare  
per recinzioni H 1600 - 1800 - 2000

recinzioni  
**VEDO NON VEDO DELUXE** WPC BAMBOO



DISEGNI TECNICI

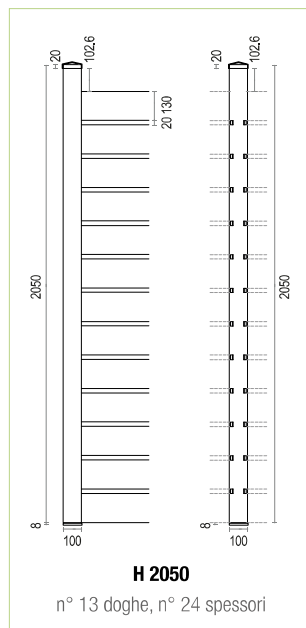
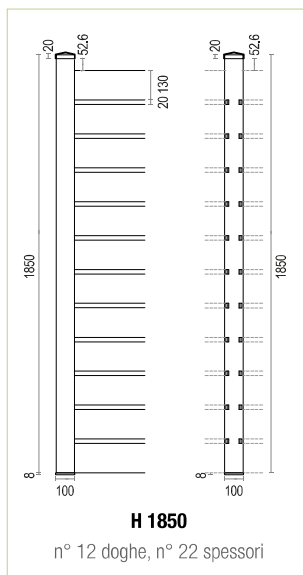
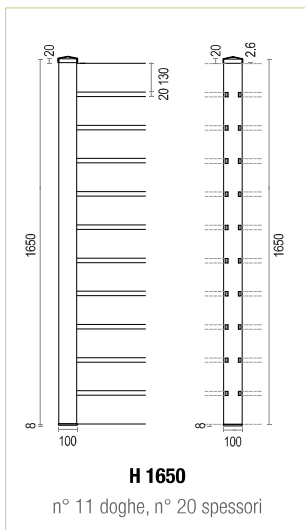
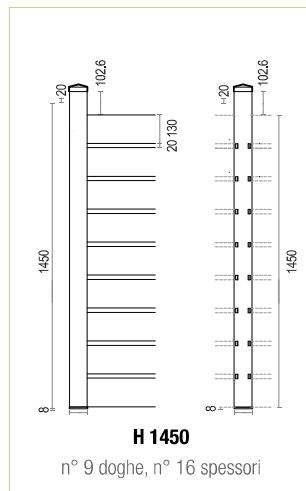
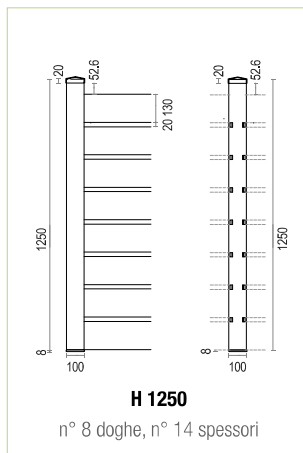
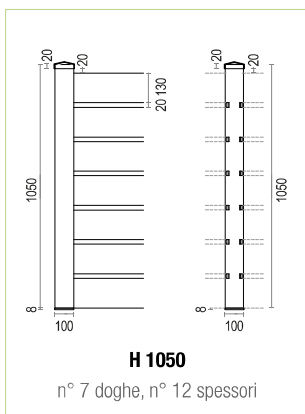

codici recinzioni  
**VEDO NON VEDO DELUXE** WPC BAMBOO



CODICI LISTINO

Caratteristiche	Codici listino e colori	Dimensioni (mm) L x H x Sp.
<b>DOGHE IN WPC BAMBOO</b>		
Doga "Vedo non vedo"	<b>Bianco Lux</b> AF112BD	1990x130x20
Doga "Vedo non vedo"	AF113BD	1450x130x20
Anima di rinforzo	ANIMA	1990x20x10
Anima di rinforzo	ANIMA 1450	1450x20x10
<b>COLONNE IN WPC BAMBOO</b>		
Colonna 3 incavi	<b>Bianco Lux</b> AF171DB-1050	1050x100x100
Colonna 3 incavi	AF171DB-1250	1250x100x100
Colonna 3 incavi	AF171DB-1450	1450x100x100
Colonna 3 incavi	AF171DB-1650	1650x100x100
Colonna 3 incavi	AF171DB-1850	1850x100x100
Colonna 3 incavi	AF171DB-2050	2050x100x100
Colonna 2 incavi	AF171-1DB	1050x100x100
Colonna 2 incavi	AF171-2DB	1250x100x100
Colonna 2 incavi	AF171-3DB	1450x100x100
Colonna 2 incavi	AF171-4DB	1650x100x100
Colonna 2 incavi	AF171-5DB	1850x100x100
Colonna 2 incavi	AF171-6DB	2050x100x100
<b>DISTANZIALI IN WPC</b>		
Distanziali in Wpc per spessore piccolo	<b>Bianco Lux</b> AF118DB	20 H
Distanziali in Wpc da inserire su incavo verticale colonne in Wpc	AF119DB	2050 H
<b>TAPPI DI CHIUSURA</b>		
Tappo di chiusura in WPC	<b>Bianco Lux</b> AF1313DB	110x110x43
<b>KIT CHIUSURA</b>		<b>Codice listino</b>
Kit chiusura per recinzione VEDO NON VEDO DELUXE compreso di: due ganci con viti		KIT-VNV
Caratteristiche	Codici listino	Dimensioni (mm)
<b>PIANTANE ZINCATE</b>		
Piantana zincata con piastra a tassellare	AF400Z	Base 100x100x8 - Fori tondi Tubolare 40x40x2 - H 1000 Per recinzioni di altezza 1000 - 1200 - 1400
	AF403Z	Base 190X110X8 - Fori tondi Tubolare 40x40x3 - H 1200 Per recinzioni di altezza 1600 - 1800 - 2000
Piantana zincata ad immersione	AF404Z	40x40x2 - H 1200
	AF402Z	40x40x2 - H 1500
	AF405Z	40x40x2 - H 2000
Piantana a lato	AF407Z	Base 190x110 - Tubolare 40x40 - H 1000
Piantana angolo concavo	AF408Z	Doppia piastra 160x100 da fissare a muro H1000 e tubo 40x40
Piantana angolo convesso	AF409Z	Doppia piastra 160x100 da fissare a muro H1000 e tubo 40x40
<b>PIANTANE CONSIGLIATE</b>		
VEDO NON VEDO	Per recinzioni di altezza 1050 - 1250 - 1450 mm	piantana 100x100
VEDO NON VEDO	Per recinzioni di altezza 1650 - 1850 - 2050 mm	piantana 190x100



# MIX DEI MODELLI VEDO NON VEDO DELUXE E PRIVACY DELUXE

ENTRAMBI MISURA STANDARD DOGHE L.1450 MM  
ESEMPI RECINZIONI <sup>+</sup>

1



altezza colonna H 1050mm, interasse 1520mm  
4 doghe VEDO NON VEDO + 2 doghe PRIVACY  
con distanziale standard da 20 mm

2



altezza colonna H 1250mm, interasse 1520mm  
4 doghe VEDO NON VEDO + 3 doghe PRIVACY  
con distanziale standard da 20 mm

La coostrusione rende la recinzione più duratura nel tempo, molto più facile da pulire e adatta a qualsiasi ambiente.

<sup>+</sup> Composizioni valide solo per i modelli Deluxe e nel colore Bianco Lux.

# esempi recinzioni mix PRIVACY DELUXE VEDO NON VEDO DELUXE



3



altezza colonna H 1450mm, interasse 1520mm  
4 doghe VEDO NON VEDO + 4 doghe PRIVACY  
con distanziale standard da 20 mm

4



distanziale di 60 mm

altezza colonna H 1650mm, interasse 1520mm  
1 dogha VEDO NON VEDO + 7 doghe PRIVACY  
con distanziale standard da 60 mm

5



altezza colonna H 1850mm, interasse 1520mm  
4 doghe VEDO NON VEDO + 6 doghe PRIVACY  
con distanziale standard da 20 mm

6



altezza colonna H 2050mm, interasse 1520mm  
8 doghe VEDO NON VEDO + 4 doghe PRIVACY  
con distanziale standard da 20 mm

# recinzioni

## ISTRUZIONI DI MONTAGGIO

### INSTALLAZIONE DELLE PIANTANE ZINCATE

#### Piantana tassellare

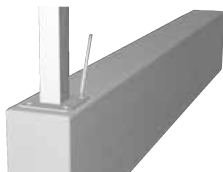

Appoggiare la piantana iniziale sulla base e segnare i fori sul pinto o cordolo di calcestruzzo.

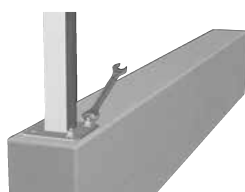

Appoggiare la piantana zincata e fissarla.

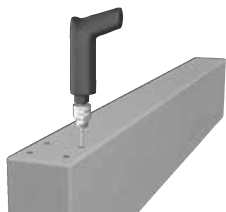

Eeguire i fori con il trapano.

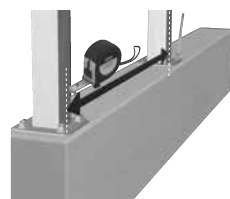

Misurare la posizione della piantana zincata successiva (da centro colonna a centro colonna).

- \* Interasse PRIVACY con piantane in Wpc: 1520 mm.
- \* Interasse PRIVACY con piantane in alluminio: 1500 mm.
- \* Interasse VEDO NON VEDO con piantane in Wpc: 2060 mm.
- \* Interasse VEDO NON VEDO con piantane in alluminio: 2040 mm.

#### Piantana ad immersione

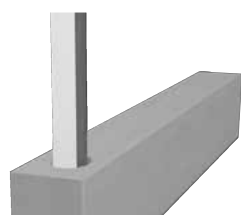

Inserire la piantana sul cemento o nei fori creati con la carotatrice.

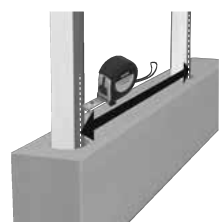

Misurare la posizione della piantana zincata successiva (da centro colonna a centro colonna).

- \* Interasse PRIVACY con piantane in Wpc: 1520 mm.
- \* Interasse PRIVACY con piantane in alluminio: 1500 mm.
- \* Interasse VEDO NON VEDO con piantane in Wpc: 2060 mm.
- \* Interasse VEDO NON VEDO con piantane in alluminio: 2040 mm.

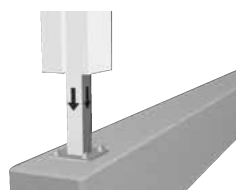

Infilare le colonne in WPC sulle piantane.

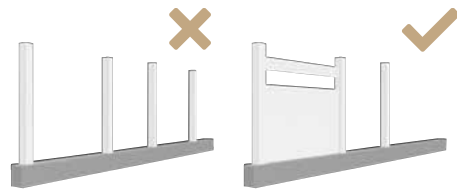

Non installare tutte le piantane: procedere in modo progressivo per correggere eventuali errori di calcolo.

### Istruzioni per l'installazione

### INSTALLAZIONE DELLE DOGHE

#### Privacy

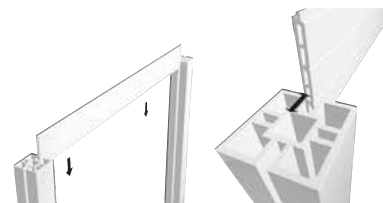

Inserire doghe "Privacy" inserendole dall'alto nell'incavo della colonna in WPC.

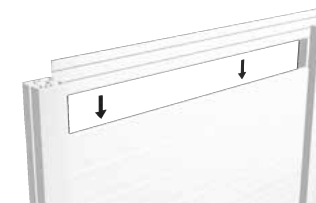

Inserire la dogha di rifinitura per ultima.

#### Vedo non vedo

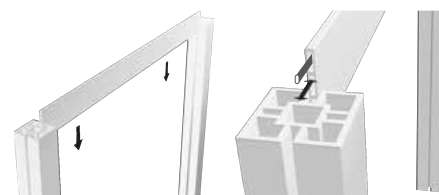

Inserire doghe "Vedo non vedo" con l'anima di rinforzo (20x10 mm zincata a freddo) inserendole dall'alto nell'incavo della colonna in WPC.

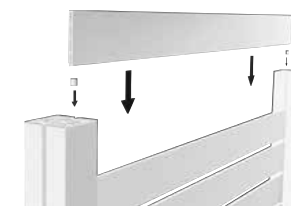

Tra una dogha e l'altra vanno inseriti i distanziali infilandoli dall'alto nei canali della colonna.

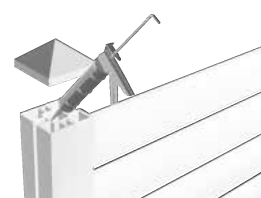

Chiudere la sommità della colonna con un tappo di chiusura con viti o colla epossidica bicomponente.

- \* Se l'interasse è stato rispettato rimarranno 5 mm di spazio su entrambi i lati tra la fine della dogha e le colonne, in modo da non danneggiare la struttura in caso di dilatazione termica delle doghe in WPC Bamboo.
- \*\* Per una maggior sicurezza della recinzione consigliamo il kit di montaggio (istruzioni a pag. 49)

## INSTALLAZIONE DEL KIT DI CHIUSURA PRIVACY / TREND / DELUXE



Inserire l'anima di rinforzo nella parte superiore della doga privacy smussata.



Posizionare il kit di chiusura nella parte superiore e fissare con la vite nell'anima di rinforzo.



Inserire kit e doga nella piantana, regolando la posizione.



Inserire il kit su entrambi i lati della doga.



Inserire il kit completamente.



Procedere con l'inserimento del tappo.

## INSTALLAZIONE DEL KIT DI CHIUSURA VEDO NON VEDO / TREND / DELUXE



Posizionare il kit di chiusura nella parte superiore e fissare con la vite nell'anima di rinforzo.



Inserire kit e doga nella piantana, regolando la posizione.



Inserire il kit su entrambi i lati della doga.



Inserire il kit completamente.



Procedere con l'inserimento del tappo.

# CURA E PULIZIA

Per rimuovere sporco e detriti incrostati utilizzare acqua calda ed uno spazzolone.

In caso di sporco ostinato è possibile utilizzare anche i detergenti neutri normalmente in commercio.

## AVVISO PER I SEGUENTI PRODOTTI: RECINZIONI PRIVACY / VEDO NON VEDO

Dopo l'installazione, il nostro prodotto composito (WPC) con HDPE e fibre di bambù, potrebbe rilasciare una sostanza completamente innocua di colore giallognolo e apparire in certi punti che poi con il tempo scompare. Se si desidera velocizzare la pulizia, è possibile usare un'idropulitrice o aspettare che la pioggia allenti questo effetto iniziale. Se si dovessero formare delle macchie di muffa, irrorare con la candeggina liquida e lasciare agire per 15 minuti. Successivamente lavare con idropulitrice. Se al momento dell'installazione le doghe sono di tonalità diversa, una volta installato il tutto nel tempo tutta la superficie installata mostrerà lo stesso colore uniforme.

(I suggerimenti sopra riportati si riferiscono in particolare ai modelli recinzioni Privacy e Vedo non vedo di colore ghiaccio)

# DOMANDE FREQUENTI

ed altre curiosità



I nostri prodotti possono subire leggere variazioni in corso d'opera per il miglioramento qualitativo

## Penne e pennarelli

Tutti i colori risultano indelebili. Raschiare delicatamente con una paglietta sottile l'area interessata per attenuare il segno dell'inchiostro. Il risultato dipende dal tipo di inchiostro.

## Ghiaccio e neve

Per sciogliere ghiaccio e neve è sufficiente utilizzare il normale sale oppure il sale specifico antighiaccio che si trova nelle rivendite specializzate. Una volta sciolta rimuovere la massa residua.

## Vino e frutti rossi

Diluire poca varechina in acqua calda, ed ammolare la parte interessata con un panno. Quindi carteggiare con una spazzola leggera per rimuovere fin dove possibile la macchia.

## Ruggine e sporco incrostato

Utilizzare prodotti di pulizia a base acido ossalico o fosfatato, seguendo le avvertenze d'uso indicate sulla confezione. È possibile utilizzare anche lana d'acciaio media (paglietta) con moderata pressione per rimuovere eventuali incrostazioni.

## Il polietilene contenuto nel WPC Bamboo è tossico o esala gas tossici nel caso venga bruciato?

No, il polietilene non è tossico, infatti è usato anche per contenitori alimentari. Bruciando si trasforma in biossido di carbonio e vapore.

## Quali strumenti sono necessari per installare il WPC Bamboo?

Per l'installazione sia essa in verticale o in piano si utilizza un'attrezzatura standard, in possesso ad ogni professionista del legno: sega, martello, cacciavite, metro e livella.

## Quali altri usi ha il WPC Bamboo?

Fioriere, pompeiane, spazi giochi bimbi, tettoie, gazebo e molto altro ancora.

## Il WPC Bamboo si scheggia o deteriora come il legno?

No, il nostro prodotto è sottoposto a test accelerati molto intensi che riproducono in laboratorio le mutazioni climatiche esterne più estreme.

## A quali temperature può resistere?

Può resistere a temperatura che vanno -40°C a +60°C.

## Resiste anche ai cambiamenti di colore e compattezza della superficie?

Essendo composto per il 60% da materiale naturale, il WPC Bamboo può con l'esposizione prolungata al sole e alle intemperie, cambiare leggermente la colorazione, senza per questo ingrigire o scolorare intensamente. Dopo un anno il colore rimane stabile.

## Quanto dura la garanzia?

Garanzia: tutti i prodotti sono coperti da garanzia che verrà rilasciata dall'azienda su richiesta del cliente a seconda del prodotto acquistato.

